



AUDIO SLOVAKIA



VESTA2 GB2 HANDS-FREE VIDEOTELEFÓN

INŠTALAČNÝ MANUÁL



Code 50121889

TVESTA 2 GB2 SK

1. ÚVOD

Na začiatok Vám chceme poďakovať za zakúpenie tohto výrobku **Hands-free videotelefón VESTA 2 - komunikácia bez slúchadla** - ďalej len **videotelefón VESTA 2**. Naša oddanosť k uspokojeniu našich zákazníkov vyplýva u nášho ISO-9001 certifikátu a z výroby zariadení ako je toto. Je to pokročilá technológia a presná kvalita, ktorá zaisťuje že zákazníci a užívatelia si užijú množstvo funkcií, ktoré tento systém ponúka. Čítanie tohto manuálu Vám zaberie len pár minút k tomu, aby ste sa presvedčili o skvelých funkciách a jednoduchej inštalácii kabeláže tohto systému.









2. OBSAH

1. Úvod.....	2
2. Obsah.....	2
3. Vlastnosti.....	3
4. Popis funkčnosti systému.....	3
5. Popis videotelefonu VESTA 2.....	4
5.1. Funkcie tlačidiel.....	4
5.2. Pripojovacia svorkovnica a DIP prepínač.....	4
5.3. Nastavenie adresy videotelefonov.....	5
6. Montáž videotelefonu na povrchový box.....	6
6.1. Umiestnenie povrchového boxu.....	6
6.2. Upevnenie boxu na stenu.....	6
6.3. Montáž videotelefonu.....	6
7. Montáž videotelefonu na inštaláčnu krabicu.....	7
7.1. Umiestnenie držiaka.....	7
7.2. Upevnenie držiaka.....	7
7.3. Montáž videotelefonu.....	7
8. Prevádzka videotelefonu.....	8
8.1. Popis videotelefonu - symboly.....	8
8.2. Prijatie hovoru zo vstupného panelu.....	8
8.3. Neprijatý hovor.....	8
8.4. Ukončenie volania na vstupnom paneli.....	8
8.5. Začiatok hovoru zo vstupného panelu.....	8
8.6. Funkcia režimu „doktor“ (automatické otvorenie dverí).....	10
8.7. Menu nastavenia obrazu a hlasitosti.....	10
9. Užívateľské menu.....	12
9.1. Popis tlačidiel menu.....	12
9.2. Zobrazenie pohľadu z kamery a zo vstupného panelu.....	13
9.2.1. Zobrazenie pohľadu z kamier jednotlivých panelov.....	13
9.2.2. Zobrazenie pohľadu z kamery (len s modulom D-CAM-GB2).....	14
9.3. Funkcia interkomu.....	14
9.3.1. Funkcia interkomu medzi jednotlivými bytmi.....	14
9.3.2. Funkcia interkomu v rámci jedného bytu.....	15
9.4. Volanie na vrátnicu.....	16
9.5. Režim „NERUŠIŤ“.....	17
9.6. Režim presmerovania volania (len s modulom GSM-GB2).....	19
9.7. Nastavenie melódie zvonenia, automatického zapnutia kamery, výber jazyka a hlasitosti.....	20
9.8. Informácie (verzia firmware a software, továrne nastavenia, inštaláčne nastavenia.....	22
9.9. Výber aktivácie elektrického zámku.....	24
10. Čistenie videotelefonu.....	25
11. Záznamy.....	25
11.1. Menu prehrávania záznamov (len s modulom MM-GB2 a zdroj FA-GB2).....	25
11.2. Prehliadanie a mazanie videosekvencií zo vstupného panelu/prídavnej kamery.....	25
12. Nastavenie dátumu a času.....	27
13. Poznámky.....	27

3. VLASTNOSTI

- hands-free videotelefón
- 4,3" farebná TFT obrazovka
- jednoduchá inštalácia videotelefónu (2-vodičová nepolarizovaná BUS zbernica)
- kapacitné tlačidlá pre prístup do menu a výberu funkcií
- **Užívateľské menu:**
- interkom v rámci bytu
- interkom medzi bytmi
- volanie na vrátnicu
- zapnutie obrazu z kamery vstupných panelov
- zapnutie obrazu z prídavných kamier (len s modulom MM-GB2 a kamerou D-CAM-GB2)
- presmerovanie hovoru (len s GSM modulom)
- aktivácia externého osvetlenia
- zobrazenie uložených obrázkov zo vstupných panelov/kamier, mazanie obrázkov (len s modulom MM-GB2)
- funkcia „NERUŠIŤ“ (videotelefón neprijíma hovory z panelov a ani interkomové hovory)
- nastavenie: tónu zvonenia, hlasitosti zvonenia, čas automatického zapnutia obrazu
- **Inštaláčn menu:**
- nastavenie videotelefónu ako nadriadený/ podriadený, až 4 videotelefóny v jednom byte
- videotelefón na vrátnicu
- funkcia zapnutia obrazu v priebehu zvonenia na podriadenom videotelefóne
- aktivácia-povolenie interkomových hovorov medzi bytmi
- **Nastavenie obrazu a zvuku (v priebehu komunikácie alebo automatického zapnutia pohľadu z kamery):**
- nastavenie scén : normálna, jasná, jemná
- nastavenie jas, kontrastu a farby
- nastavenie reproduktora videotelefónu
- tlačidlo pre príjem/ukončenie hovoru, v kľudnom stave aktivuje obraz zo vstupného panelu (len s modulom MM-GB2)
- tlačidlo pre aktiváciu elektrického zámku
- funkcia „DOKTOR“: automaticky po volaní, otvára elektrický zámok
- kontrolka LED - stav napájania
- kontrolka tichého režimu
- rozdielne vyzváňacie tóny, podľa pôvodu volania (vstupný panel, interkom, zvonenie od bytu)
- DIP prepínače pre nastavenie adresy videotelefónu (kód volania)

4. POPIS FUNKČNOSTI SYSTÉMU

- pre uskutočnenie hovoru musí návštevník stlačiť tlačidlo odpovedajúce k bytu s ktorým sa chce spojiť, prebiehajúce zvonenie je potvrdené akustickým tónom a rozsvietením LED  . Ak je povolená hlasová správa, prehrá sa správa „spájame Vás“, ktorá informuje že prebieha zvonenie. V tomto okamžiku videotelefón v byte prijíma hovor. Ak ste omylom stlačili tlačidlo iného bytu, stlačte tlačidlo, ktoré odpovedá bytu, kde sa chcete dovolať a prvý hovor bude zrušený
- pri systémoch s viac vstupnými panelmi sú ostatné panely automaticky odpojené. Pri pokuse o volanie je vydaný tón, ktorý oznamuje že kanál je obsadený
- zvonenie prebieha po dobu 40 sek. a po túto dobu je obraz kamery vstupného panelu zobrazený na videotelefóne v byte. Obraz je zobrazený na videotelefóne s kódom 0 (ak voláte do bytu č.1) alebo na videotelefóne s kódom 16 (ak voláte do bytu č.2). Návšteva nevie či ich obyvateľ bytu vidí, čo dáva obyvateľom možnosť rozhodnúť sa či hovor prijmu. Ak hovor nie je do 40 sek. prijatý, LED  zhasne a kanál je voľný.
- pre nadviazanie hovoru, stlačte tlačidlo na ktoromkoľvek videotelefóne v byte. Na vstupnom table sa rozsvieti  .
- dĺžka hovoru je 90 sekúnd alebo môže byť ukončená tlačidlom  . Ukončenie hovoru je signalizované zhasnutím LED  a  pričom kanál je uvoľnený. Ak je povolená hlasová správa, prehrá sa správa „hovor je ukončený“, ktorá informuje že hovor je ukončený
- Ak chcete otvoriť dvere, stlačte tlačidlo  v priebehu zvonenia alebo komunikácie: jedno stlačenie aktivuje otvorenie dverí na dobu 5sek., LED  sa taktiež na dobu 5 sek. rozsvieti. Ak je povolená hlasová správa, prehrá sa správa „dvere sa otvárajú“, ktorá informuje že dvere sa otvárajú.

5. POPIS VIDEOTELEFÓNU VESTA2

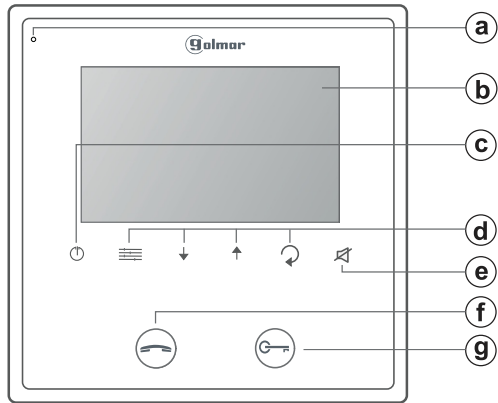

- a. Mikrofón
- b. Farebný 4,3" TFT
- c. Tlačidlo vypnutia monitoru
- d. Tlačidlo menu
- e. Tlačidlo a indikácia režimu „NERUŠIŤ“
- f. Tlačidlo pre príjem/ukončenie hovoru (v kludnom stave zobrazenie kamery vstupného panelu)

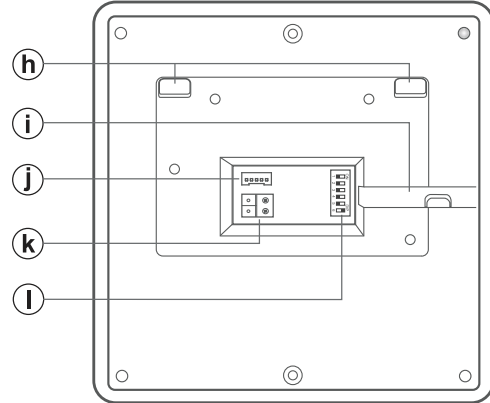

- g. Tlačidlo aktivácie elektrického zámku (v kludnom stave stlačte na dobu 10sek. pre aktiváciu/deaktiváciu režimu „DOKTOR“ - musí byť aktivovaná inštalčná funkcia kód 9018)
- h. Otvory pre prichytenie na montážny rámik
- i. Horizontálny prelis pre uchytenie prívodného kábla
- j. Konektor
- k. BUS pripojovacia svorkovnica
- l. Konfiguračný DIP prepínač

5. 1. FUNKCIE TLAČIDIEL

Prístup do menu nastavenia

Pohyb v menu

Tlačidlo pre krok späť v menu

Tlačidlo pre otvorenie dverí

Tlačidlo pre začiatok/ukončenie komunikácie. V kludnom režime je na displeji obraz zo vstupného panelu. Ak je nainštalovaný pamäťový modul MM-GB2, nahraný obrázok čaká na kontrolu posledného volania od vstupného panelu

LED kontrolka. Tlačidlo-ukončenia komunikácie. V kludnom režime-vstup/výstup z režimu programovania.

Tlačidlo a indikácia funkcia „NERUŠIŤ“
LED svieti: režim „NERUŠIŤ“ je aktívny
LED bliká: režim „DOKTOR“ je aktívny
LED nesvieti: žiadna z vyššie uvedených funkcií nie je aktívna

5. 2. PRIPOJOVACIA SVORKOVNICA A DIP PREPÍNAČ

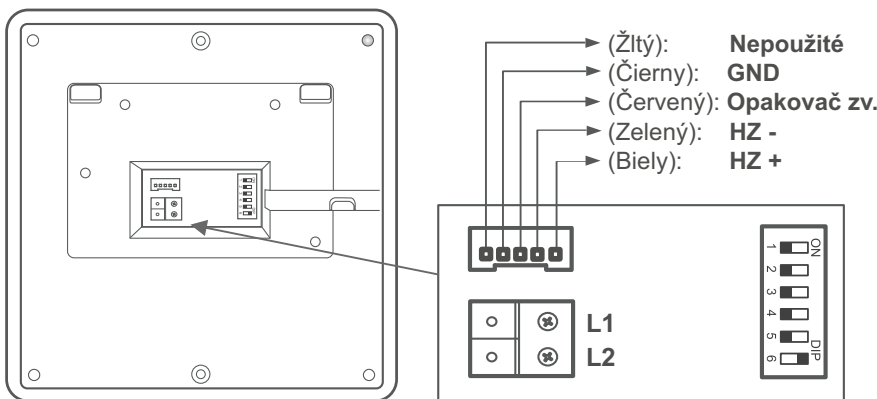

Popis svoriek:

L1,L2: pripojenie zbernice (BUS)

HZ+, HZ-: pripojenie tlačidla zvončeka od dverí

CALL REPEATER,

GND: pripojenie opakovača zvonenia (SAR-12/24),(12V=/50mA max.)

Konfiguračný DIP prepínač:

DIP6: Nastavenie ukončenia linky. Nastavte na ON v koncových videotelefonoch. Nastavte na OFF v priebežných videotelefonoch.

DIP1 - DIP5: Nastavenie adresy videotelefonu

(adresa od 0 do 31). Nastavenie na OFF udáva nulovú hodnotu. Nastavenie DIP prepínačov na ON udáva hodnotu podľa uvedenej tabuľky. Kód videotelefonu bude súčtom hodnôt DIPov nastavených na ON

Tabuľka hodnôt					
Číslo prepínača:	1	2	3	4	5
Hodnota ON:	1	2	4	8	16



Príklad: $0 + 0 + 4 + 0 + 16 = 20$

5.3. NASTAVENIE ADRESY VIDEOTELEFÓNOV (OD 0 DO 31)

DIP6: Nastavenie ukončenia linky. Nastavte na ON v koncových videotelefónoch.
Nastavte na OFF v priebežných videotelefónoch.

Dip6 to ON



Dip6 to OFF



DIP1 až DIP5: nastavenie adresy videotelefónu (adresa od 0 do 31)

Code 00

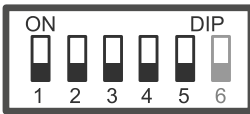

Code 09



Code 18



Code 27

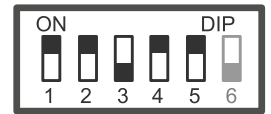

Code 01

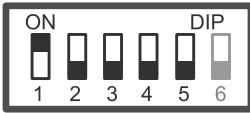

Code 10

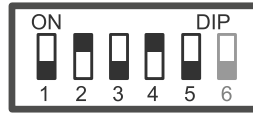

Code 19

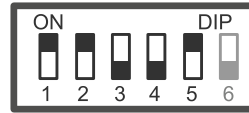

Code 28

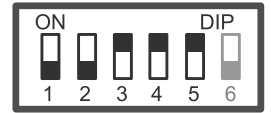

Code 02

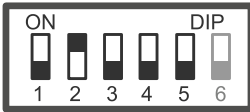

Code 11

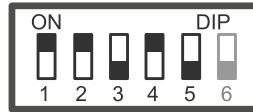

Code 20



Code 29

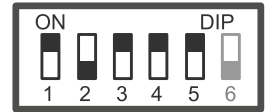

Code 03

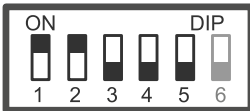

Code 12

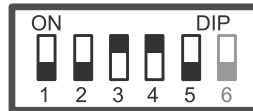

Code 21

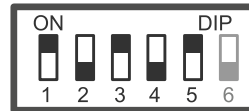

Code 30

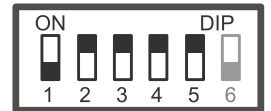

Code 04

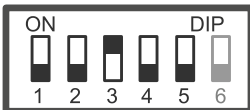

Code 13



Code 22



Code 31

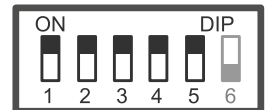

Code 05

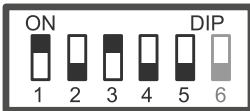

Code 14



Code 23

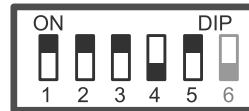

Code 06



Code 15



Code 24



Code 07



Code 16



Code 25



Code 08



Code 17



Code 26



6. MONTÁŽ VIDEOTELEFÓNU NA POVRCHOVÝ BOX SUP-GB2

6.1. UMIESTNENIE POVRCHOVÉHO BOXU SUP-GB2

Vrchá časť videotelefónu by mala byť umiestnená vo výške 1,6m. Minimálna vzdialenosť od strán videotelefónu a ďalšieho objektu musí byť najmenej 5cm.

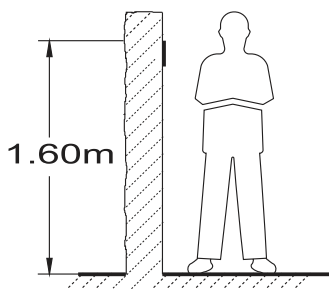

6.2. PRIPEVNENIE POVRCHOVÉHO BOXU SUP-GB2 NA STENU

Vyvrátajte dva otvory o priemere 6mm a vložte dodané hmoždinky, skrutkami pripevnite box na stenu.

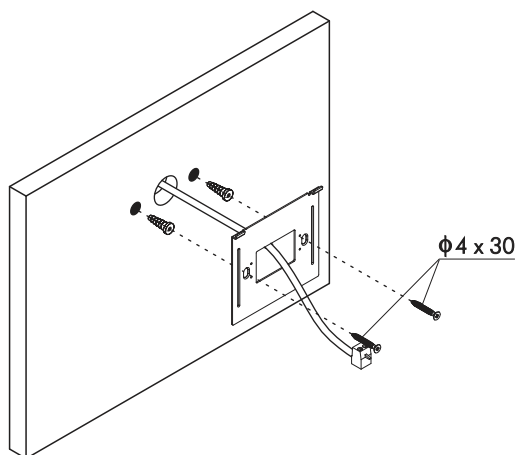

6.3. MONTÁŽ VIDEOTELEFÓNU

Pripojte vodiče k videotelefónu, zarovnajte videotelefón s povrchovým boxom tak, aby otvory na zadnej časti videotelefónu boli zarovno s klipmi v hornej časti boxu. Potom spodnú časť videotelefónu priložte k boxu, videotelefón bude upevnený pomocou magnetov. Ak je monitor nainštalovaný, odstráňte ochrannú fóliu

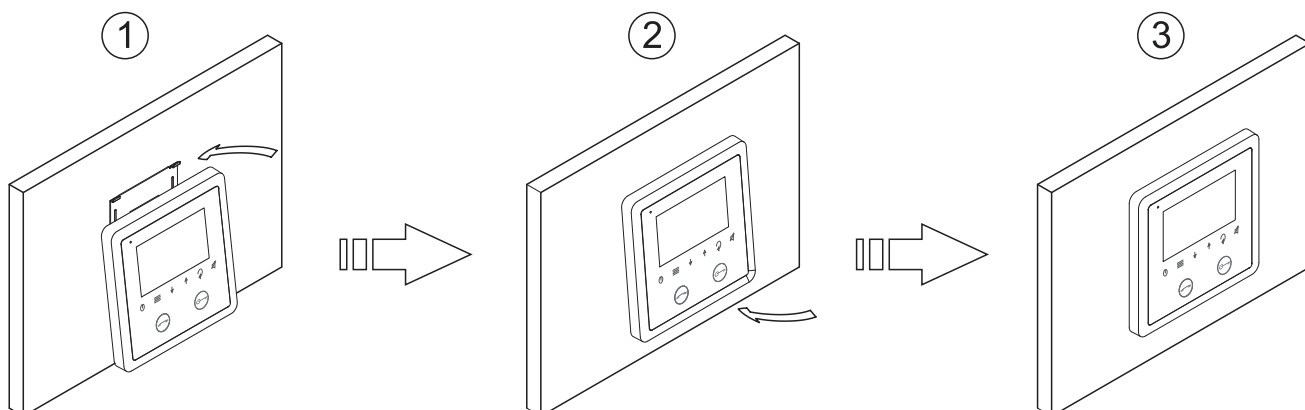

7. MONTÁŽ VIDEOTELEFÓNU NA UNIVERZÁLNU INŠTALAČNÚ KRABICU

7.1. UMIESTNENIE INŠTALAČNÉHO BOXU

Vrchá časť videotelefónu by mala byť umiestnená vo výške 1,6m. Minimálna vzdialenosť od strán videotelefónu a ďalšieho objektu musí byť najmenej 5cm.

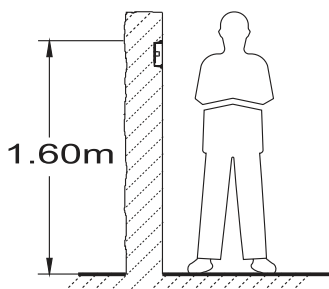

7.2. UMIESTNENIE INŠTALAČNÉHO BOXU A UPEVNENIE DRŽIAKA

Vrchá časť videotelefónu by mala byť umiestnená vo výške 1,6m. Minimálna vzdialenosť od strán telefónu a ďalšieho objektu musí byť najmenej 5cm.

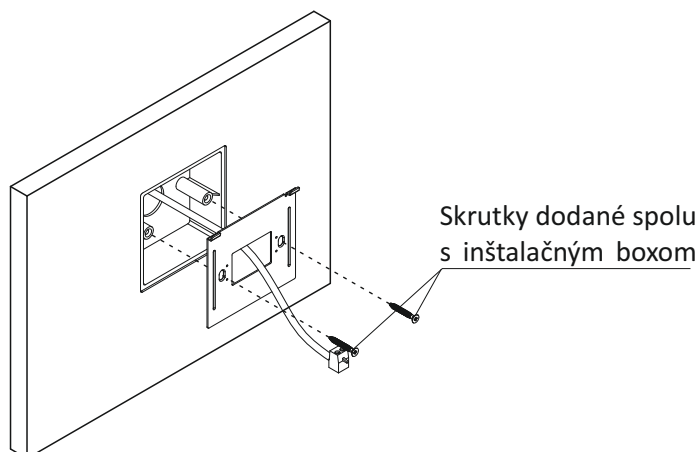

7.3. MONTÁŽ VIDEOTELEFÓNU

Pripojte vodiče na svorkovnicu videotelefónu, zasuňte svorkovnicu do videotelefónu, narovnajtie videotelefón s držiakom a pripevnite videotelefón podľa obrázkov. Po konečnom umiestnení odstráňte ochrannú fóliu z videotelefónu

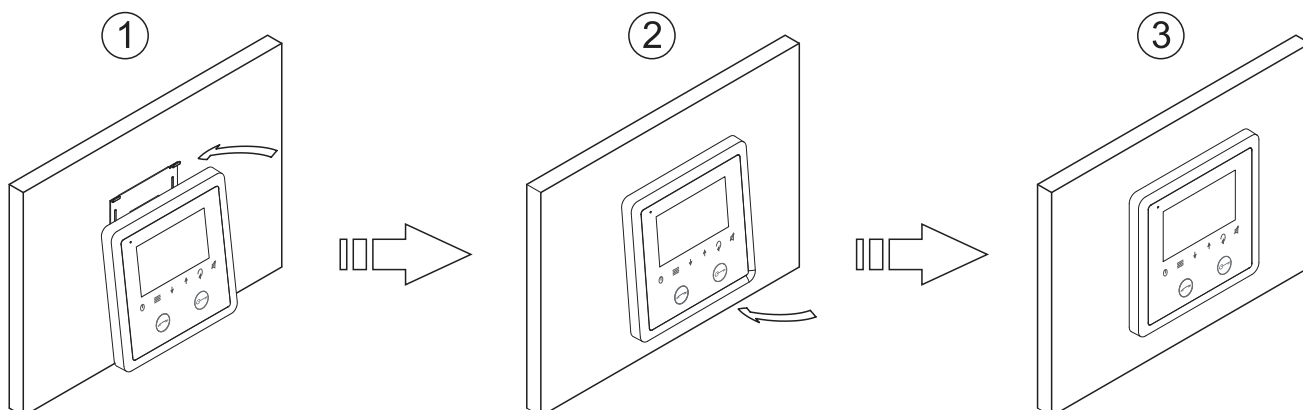

8. PREVÁDZKA VIDEOTELEFÓNU

8.1. POPIS VIDEOTELEFÓNU - SYMBOLY

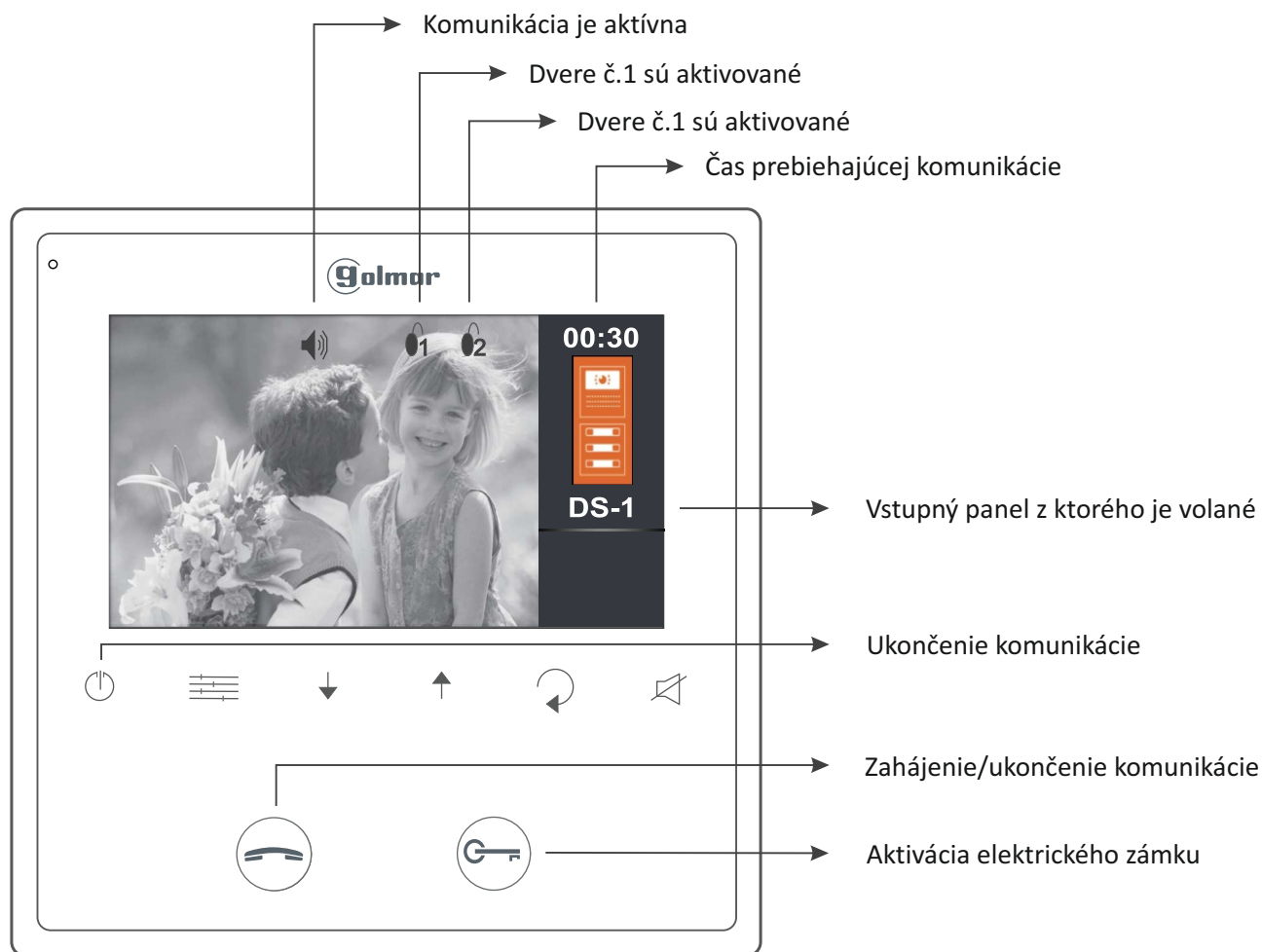

8.2. PRIJATIE HOVORU ZO VSTUPNÉHO PANELU

V prípade volania zo vstupného panelu zvoní videotelefón(y) nastavenú melódiu a na nadriadenom (master) videotelefóne sa zobrazí pohľad z kamery



Pre otvorenie dverí stlačte toto tlačidlo v priebehu zvonenia alebo hovoru, každé stlačenie tlačidla aktivuje elektrický zámok na 5 sekúnd.

8.3. NEPRIJATÝ HOVOR (ZMEŠKANÝ HOVOR)

Pri zvonení videotelefón prehráva nastavenú melódiu (kontrolná LED bliká) a na obrazovke sa zobrazí pohľad z kamery panelu, o ktorom návšteva nevie. Ak nie je hovor prijatý, po 40 sek. sa vráti do pohotovostného režimu.





8.4. UKONČENIE VOLANIA NA VSTUPNOM PANELI.

Pre ukončenie komunikácie stlačte tlačidlo .

Pre otvorenie dverí stlačte tlačidlo  v priebehu zvonenia alebo komunikácie. Jedno stlačenie aktivuje el. zámok na 5 sekúnd.



8.5. ZAČIATOK HOVORU ZO VSTUPNÉHO PANELU

Pri zvonení videotelefón prehráva nastavenú melódiu a na obrazovke sa zobrazí pohľad z kamery panelu, o ktorom návšteva nevie. Ak nie je hovor prijatý, po 40 sek. sa vráti do pohotovostného režimu. Pre prijatie hovoru stlačte tlačidlo . Komunikácia môže byť max. 90 sekúnd, alebo bude ukončená opätovným stlačením . Pre otvorenie dverí stlačte tlačidlo  pri zvonení alebo komunikácii. Jedno stlačenie aktivuje elektrický zámok na 5 sek.



8.6. FUNKCIA REŽIMU „DOKTOR“ (automatické otvorenie dverí)

Popis:



Táto funkcia umožňuje aktiváciu výstupu elektrického zámku č.1 automaticky 6 sekúnd po zavolaní zo vstupného panelu, bez nutnosti uskutočnenia komunikácie alebo stlačením tlačidla . Videotelefón zobrazí pohľad z kamery vstupného panelu, volanie bude ukončené po 40 sekundách a systém bude voľný.

Povolenie režimu „doktor“:

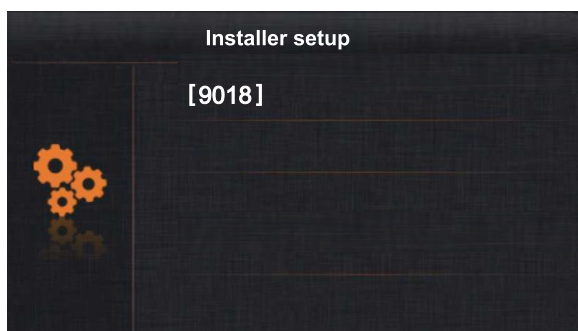

Pre umožnenie tejto funkcie zadajte inštalačný kód (9018) v inštalačnom nastavení (pozri „inštalačné kódy funkcií“)



Aktivácia režimu „doktor“:

Videotelefón musí byť v kludnom režime. Stlačte a držte tlačidlo  po dobu 10 sekúnd. LED kontrolka  bude blikať pre indikáciu že je funkcia režimu aktívna.

Deaktivácia režimu „doktor“:

Videotelefón musí byť v kludnom režime. Stlačte a držte tlačidlo  po dobu 10 sekúnd. LED kontrolka  zhasne a funkcia režimu je vypnutá.

Dôležité:





Ak je aktivovaná funkcia „nerušiť“ spolu s funkciou „doktor“, LED kontrolka bude meniť blikanie a stály svit, režim „doktor“ nebude aktívny.

Ak deaktivujete režim „nerušiť“ v monitore s aktívnou funkciou „doktor“, LED kontrolka bude blikať a režim „doktor“ bude znova aktívny.

8.7. NASTAVENIE OBRAZU A HLASITOSTI

Nastavenie kontrastu:



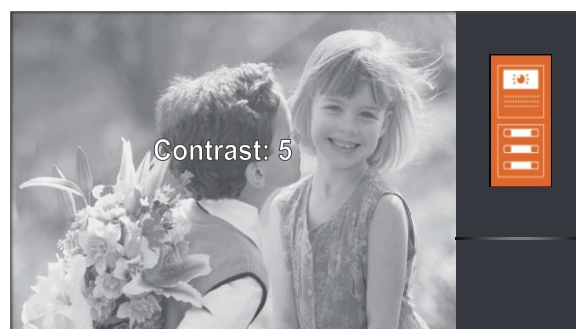
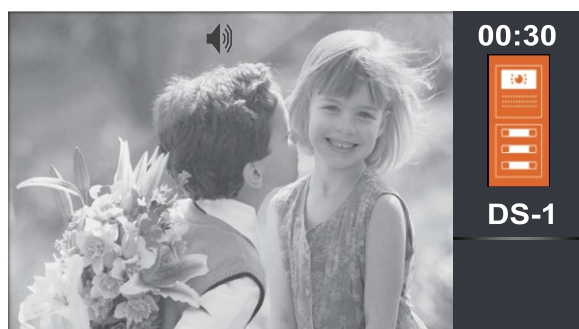

aby bolo možné na videotelefóne zobrazíť menu, musí byť nadviazaná komunikácia alebo zobrazený pohľad z kamery panelu (funkcia automatického zapnutia).

Stlačte tlačidlo  pre zobrazenie nastavenie kontrastu „Contrast“. Pomocou tlačidiel  a  vyberte požadovanú úroveň. Stlačte tlačidlo  pre zmenu ďalšieho parametra - jas „Brightness“, alebo stlačte tlačidlo  pre výstup z menu nastavenia.







Nastavenie jasů:

aby bolo možné na videotelefóne zobrazíť menu, musí byť nadviazaná komunikácia alebo zobrazený pohľad z kamery panelu (funkcia automatického zapnutia).

Stlačte tlačidlo  opakovane, až budete mať zobrazené „Brightness“-jas. Pomocou tlačidiel  a  vyberte požadovanú úroveň. Stlačte tlačidlo  pre zmenu ďalšieho parametra - farba „Color“, alebo stlačte tlačidlo  pre výstup z menu nastavenia.





**Nastavenie farby:**

aby bolo možné na videotelefóne zobrazíť menu, musí byť nadviazaná komunikácia alebo zobrazený pohľad z kamery panelu (funkcia automatického zapnutia).

Stlačte tlačidlo  opakovane, až budete mať zobrazené „Color“-farba. Pomocou tlačidiel  a  vyberte požadovanú úroveň. Stlačte tlačidlo  pre zmenu ďalšieho parametra - zvuk „Volume“, alebo stlačte tlačidlo  pre výstup z menu nastavenia.

**Nastavenie hlasitosti:**

aby bolo možné na videotelefóne zobrazíť menu, musí byť nadviazaná komunikácia alebo zobrazený pohľad z kamery panelu (funkcia automatického zapnutia).





Stlačte tlačidlo  opakovane, až budete mať zobrazené „Volume“-zvuk. Pomocou tlačidiel  a  vyberte požadovanú úroveň. Stlačte tlačidlo  pre návrat parametra - kontrast „Contrast“, alebo stlačte tlačidlo  pre výstup z menu nastavenia.



9. UŽÍVATEĽSKÉ MENU

9.1. POPIS TLAČÍDIEL MENU:





-  Tlačidlo pre prístup do menu výberu funkcií
-  Tlačidlá pre výber požadovaných funkcií a hodnôt
- 
-  Návrat o úroveň späť
-  Odchod z menu nastavení

Pre prístup do užívateľského menu sa musí videotelefón nachádzať v kludnom režime. Stlačte tlačidlo  pre zobrazenie prvej obrazovky menu.

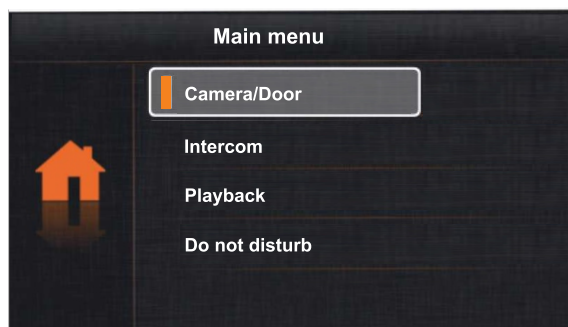
Prvá obrazovka menu



Pomocou tlačidiel  a  vyberte požadovanú možnosť, môžete prejsť na druhú stranu hlavného menu podľa obrázku

Prvá obrazovka menu

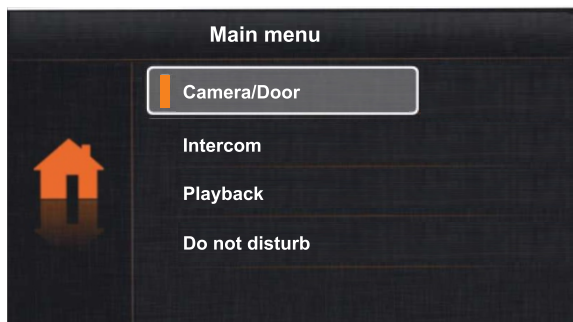

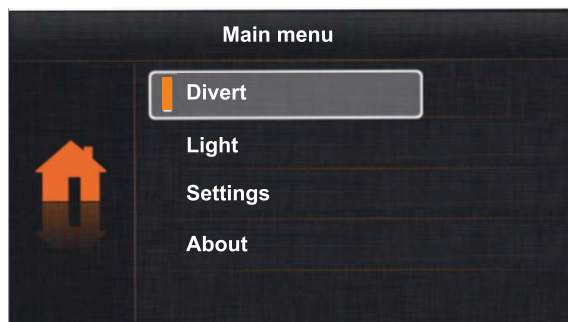

Druhá obrazovka menu



9.2. ZOBRAZENIE POHLĀDU Z KAMERY A ZO VSTUPNÉHO PANELU:

9.2.1. Zobrazenie pohľadu z jednotlivých vstupných panelov:





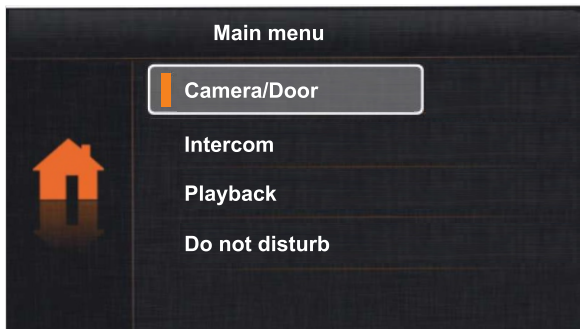

Pomocou tlačidiel  a  vyberte voľbu „Camera/Door“ a potvrdte stlačením tlačidla . Zobrazí sa nasledujúca obrazovka menu. Šípkami vyberte požadovaný vstupný panel, z ktorého chcete zobraziť pohľad.

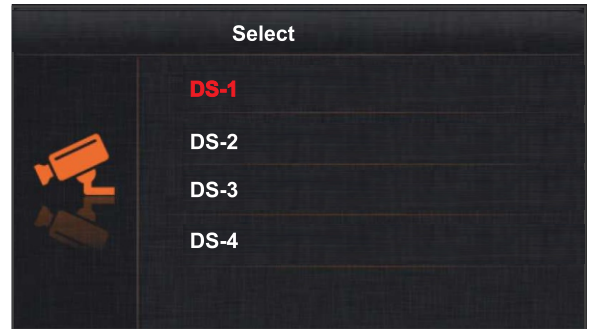
Prvá obrazovka menu



Druhá obrazovka menu



Zobrazí sa nasledujúca obrazovka s informáciou o vstupnom paneli - číslo panelu a čas komunikácie. Spojenie bude trvať 30sekúnd, alebo do stlačenia tlačidla . Pre uskutočnenie audio a video komunikácie s vybraným vstupným panelom stlačte tlačidlo . Na obrazovke sa zobrazí symbol . Komunikácia bude trvať max. 90 sekúnd a môžete ju kedykoľvek ukončiť stlačením tlačidla  alebo . Pre otvorenie dverí stlačte tlačidlo  v priebehu aktívneho obrazu alebo prebiehajúcej komunikácie. Jedno krátke stlačenie aktivuje elektrický zámok na 5 sekúnd.



→ Tento symbol sa zobrazí len v prípade audio komunikácie



9.2.2 Zobrazenie pohľadu prídavnej kamery (len s modulom D-CAM-GB2):

Pomocou šípiek \uparrow a \downarrow vyberte „Camera/Door“ a stlačte tlačidlo \equiv . Zobrazí sa nasledujúca obrazovka a pomocou šípiek \uparrow a \downarrow vyberte požadovanú kameru „CM“ z ktorej chcete sledovať obraz.

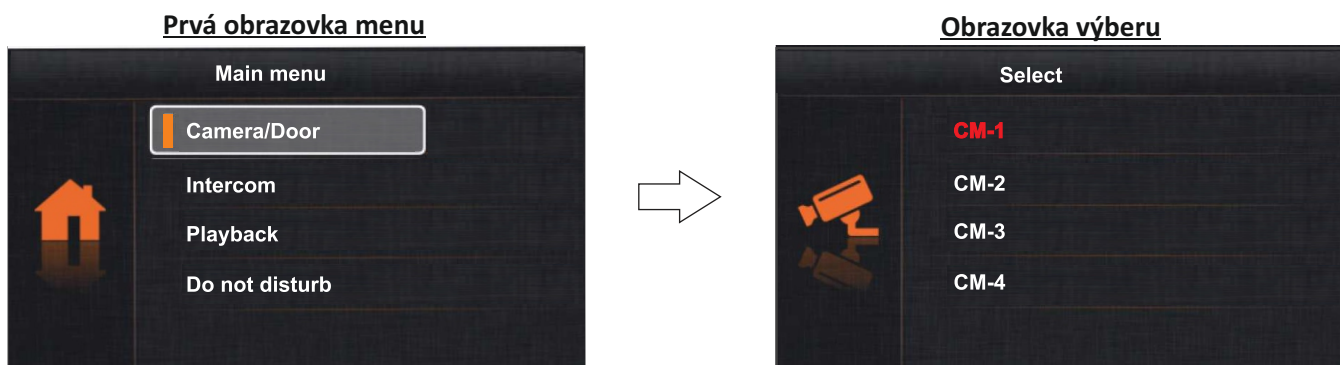

Na obrazovke sa objaví pohľad z vybranej kamery (adresa 1), na displeji bude informácia o kamera (CM-1) a doba komunikácie. Spojenie bude trvať 30 sekúnd, alebo do stlačenia tlačidla \curvearrowright .



9.3. INTERKOMOVÉ HOVORY:

Pomocou šípiek \uparrow a \downarrow vyberte „Intercom“ a stlačte tlačidlo \equiv . Zobrazí sa nasledujúca obrazovka.

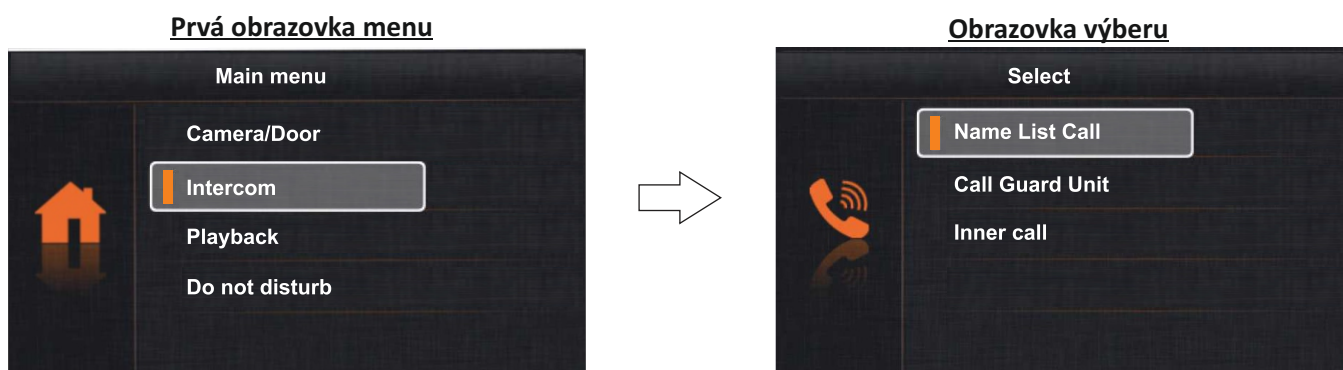



9.3.1. Interkomová komunikácia medzi bytmi:



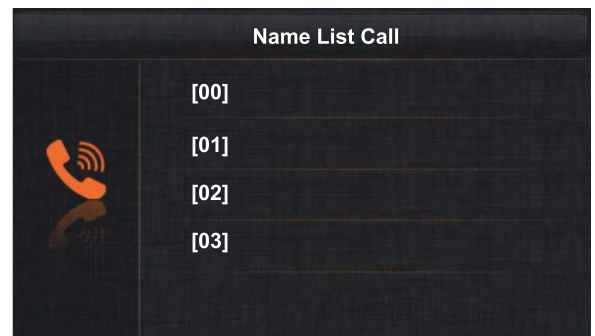

Pomocou šípiek \uparrow a \downarrow vyberte možnosť „Name List Call“ a potvrdte stlačením tlačidla \equiv . Zobrazí sa nasledujúca obrazovka. Šípkami \uparrow a \downarrow vyberte číslo bytu, na ktoré má byť volané.

Poznámka: vo videotelefonoch musí byť aktivovaná funkcia (8017) a (9015)- pozri odstavec Inštaláčn é kódy funkcií.

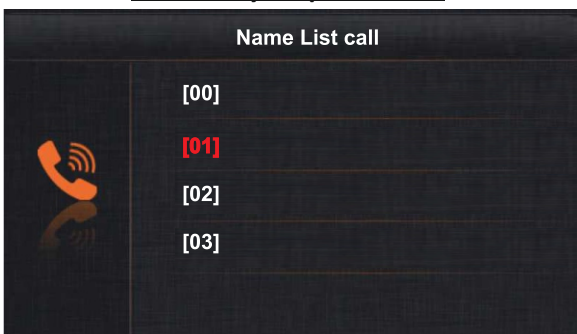
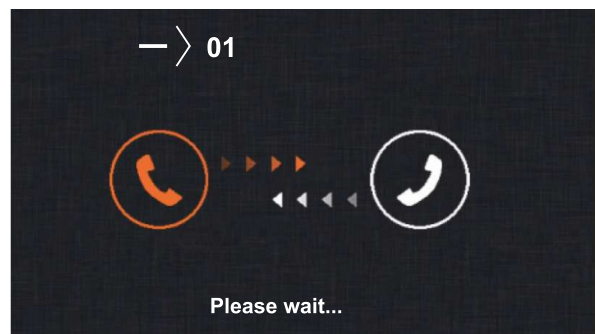
Obrazovka výberu**Zoznam bytov pre volanie**

Potom stlačte tlačidlo  pre vytvorenie volania na vybraný videotelefón. Nasledujúca obrazovka bude informovať o adrese videotelefónu na ktorý je volané. Videotelefón potvrdí volanie zvukovým tónom. Niekoľko krátkych pípnutí znamená, že volaný videotelefón je obsadený (iný interkomový hovor, komunikácia zo vstupným panelom). pre zrušenie volania stlačte tlačidlo .



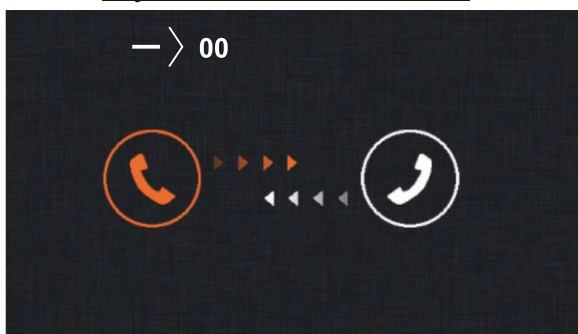
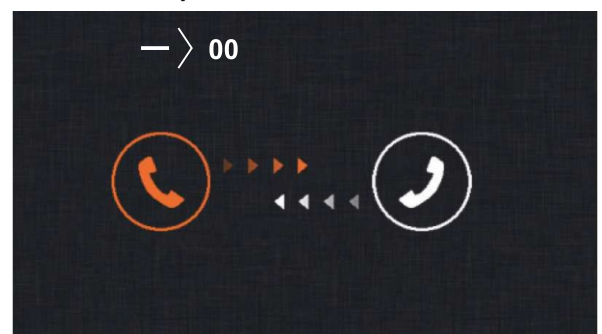

Zoznam bytov pre volanie**Interkomové volanie**

Volaný videotelefón bude vydávať vyzváňací tón a zobrazí adresu volajúceho videotelefónu. Pre príjem volania stlačte tlačidlo , pre odmietnutie volania stlačte tlačidlo . Ak je uskutočnená komunikácia, môže trvať max. 90 sekúnd, alebo môže byť ukončená opätovným stlačením tlačidla  alebo .

Príjem interkomového volania**V priebehu komunikácie**





Ak v priebehu interkomového hovoru dôjde k volaniu zo vstupného panelu, interkomový hovor bude zrušený a videotelefón začne štandardne zvonit (tónom zvonenia od panelu).

9.3.2. Interkom v rámci bytu:

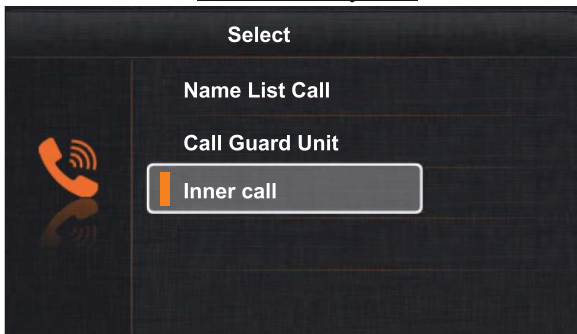

Pomocou šípiek  a  vyberte voľbu „Inner call“ (vnútorné volanie) a stlačte tlačidlo . Zobrazí sa nasledujúca obrazovka a videotelefón bude pre potvrdenie vydávať dlhý tón - interkomikačné volanie. Ak videotelefón bude vydávať sériu prerušovaných tónov, nie je možné uskutočniť volanie, pretože volaný videotelefón komunikuje so vstupným panelom. pre ukončenie volania stlačte tlačidlo .

Dôležité: Je nutné aktivovať funkciu v inštaláčnych nastaveniach pod kódom 8017(pozri inštaláčne nastavenia).



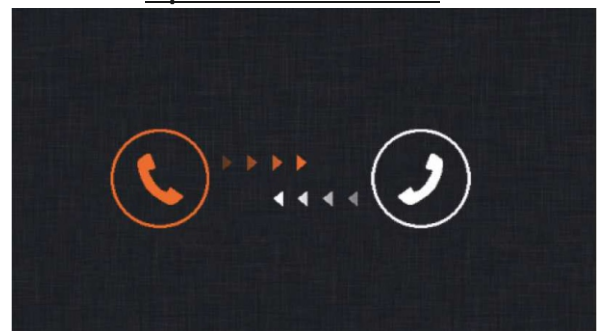

Obrazovka výberu**Vytvorenie interkomového volania**

Ostatné videotelefony nainštalované v byte budú vyzvárať príslušnú melódiu. Pre príjem hovoru stlačte na videotelefóne tlačidlo , alebo pre zrušenie stlačte . Ak je hovor prijatý, môže trvať max. 90 sekúnd, alebo môže byť ukončený opätovným stlačením tlačidla  alebo tlačidla .





Príjem volania**V priebehu komunikácie**

Ak v priebehu interkomového hovoru dôjde k volaniu zo vstupného panelu, interkom bude zrušený. Videotelefón bude vyzvárať príslušnú melódiu a pohľad z kamery vstupného panelu sa zobrazí na nadriadenom (Master) videotelefóne. Pre príjem hovoru stlačte na videotelefóne tlačidlo . Ak sa v byte nachádzajú podriadené videotelefony, stlačením tlačidla  môžete prijať volanie na ktoromkoľvek z nich. Ak v priebehu vnútorného interkomového hovoru dôjde k volaniu z iného bytu, hovor bude zrušený. Videotelefón bude zvonieť príslušnú melódiu a na obrazovke sa objaví adresa

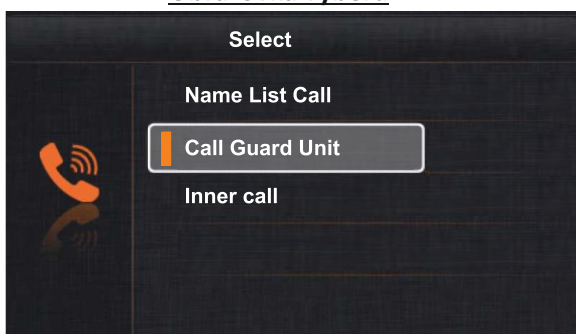

9.4. VOLANIE NA VRÁTNICU:

videotelefón na vrátnici sa musí nachádzať v inštalácii budovy. Použite tlačidlá so šípkami  a  a vyberte možnosť „Call Guard Unit“ a potvďte výber stlačením tlačidla . Zobrazí sa nasledujúca obrazovka informujúca o adrese volaného videotelefónu „GU“. Videotelefón potvrdí volanie zvukovým tónom Niekoľko krátkych pípnutí znamená, že volaný videotelefón je obsadený (iné interkomové volanie, komunikácia so vstupným panelom). Pre zrušenie volania stlačte tlačidlo .

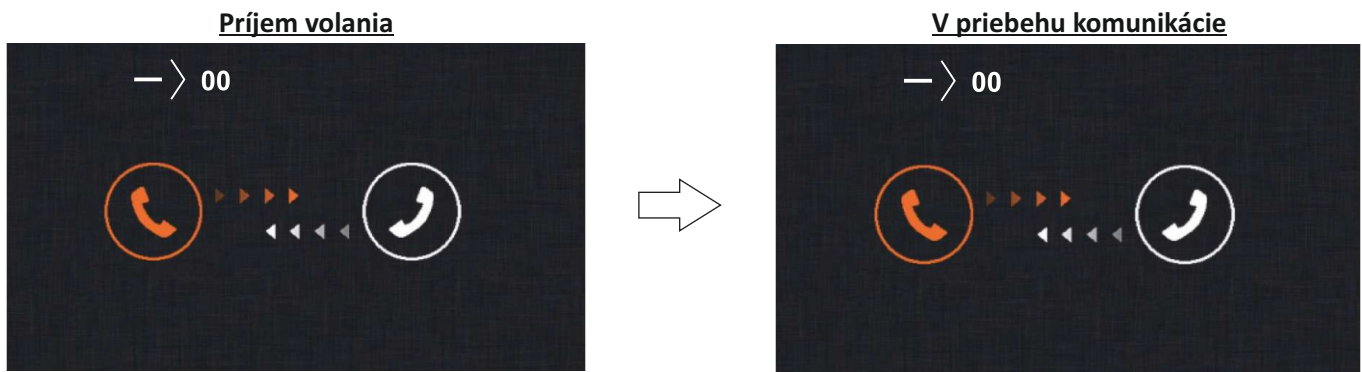

Obrazovka výberu**Vytvorenie interkomového volania**

Volaný videotelefón na vrátnicu bude vydávať vyzváňací tón a zobrazí adresu volajúceho videotelefónu. Pre príjem volania stlačte tlačidlo , pre odmietnutie volania stlačte tlačidlo . Ak je uskutočnená komunikácia, môže trvať max. 90 sekúnd, alebo môže byť ukončená opätovným stlačením tlačidla  alebo .







Ak byt komunikuje s videotelefónom na vrátnici a zároveň je na byt volané zo vstupného panelu, komunikácia s videotelefónom na vrátnici bude zrušená. Videotelefón v byte bude zvoniť a obraz zo vstupného panelu sa zobrazí na nadriadenom (Master) videotelefóne. Pre zahájenie komunikácie stlačte na videotelefóne tlačidlo . Ak sa v byte nachádzajú podriadené videotelefony, stlačením tlačidla  môžete prijať hovor na ktoromkoľvek z nich.

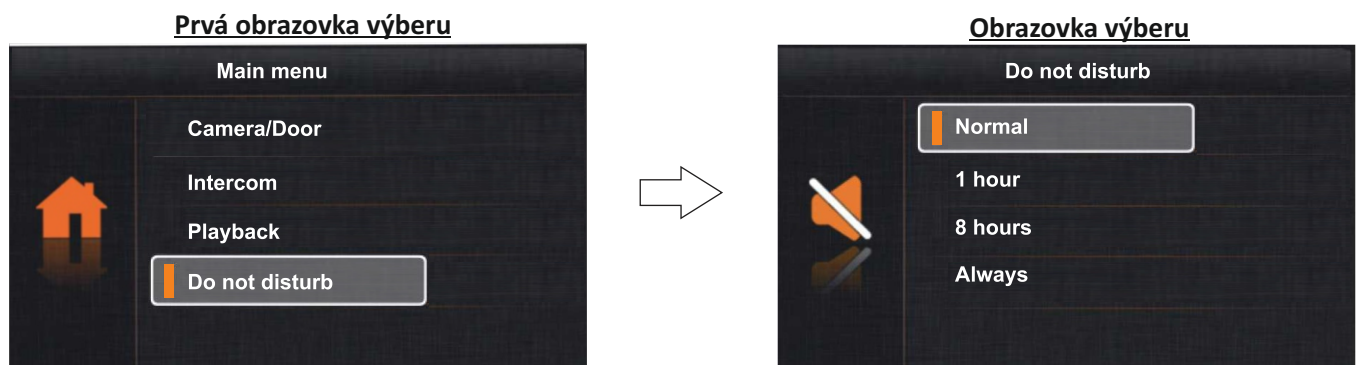



9.5. REŽIM „NERUŠIŤ“:

Pomocou šípiek  a  vyberte „Do not disturb“ (nerušiť - tichý režim) a stlačte tlačidlo . Zobrazí sa nasledujúca obrazovka.

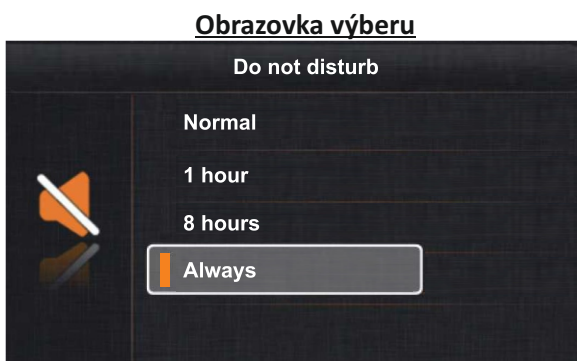





Pre aktiváciu režimu „nerušiť“: vyberte pomocou šípiek  a  voľbu „Always“ (trvale) a potvrdte tlačidlom . LED kontrolka  sa rozsvieti pre indikáciu, že režim je aktívny. Videotelefón teraz neprijíma volania zo vstupného panelu, a ani interkomové volania.

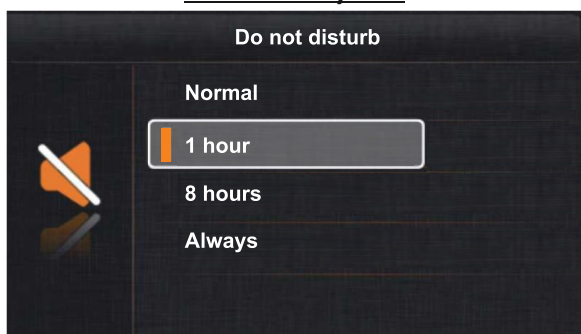

Pre aktiváciu režimu „nerušiť“ po dobu 1 hodiny: vyberte pomocou šípiek  a  voľbu „1 hour“ (1 hodina) a potvrdte tlačidlom . LED kontrolka  sa rozsvieti pre indikáciu, že režim je aktívny. Videotelefón teraz neprijíma volania zo vstupného panelu, a ani interkomové volania.





Obrazovka výberu

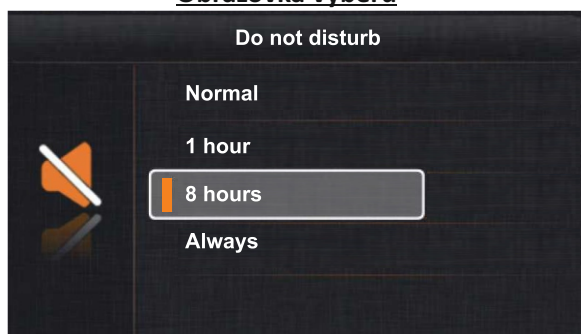

Pre aktiváciu režimu „nerušiť“ po dobu 8 hodín: vyberte pomocou šípiek  a  voľbu „8 hours“ (8 hodín) a potvrdte tlačidlom . LED kontrolka  sa rozsvieti pre indikáciu, že režim je aktívny. Videotelefón teraz neprijíma volania zo vstupného panelu, a ani interkomové volania.

Obrazovka výberu



Pre deaktiváciu režimu „nerušiť“: stlačte tlačidlo so symbolom , zobrazí sa obrazovka s výberom režimov a pomocou šípiek  a  vyberte voľbu „Normal“ a potvrdte tlačidlom . LED kontrolka  zhasne pre indikáciu, že režim „nerušiť“ je deaktivovaný.



Videotelefón v kludnom stave



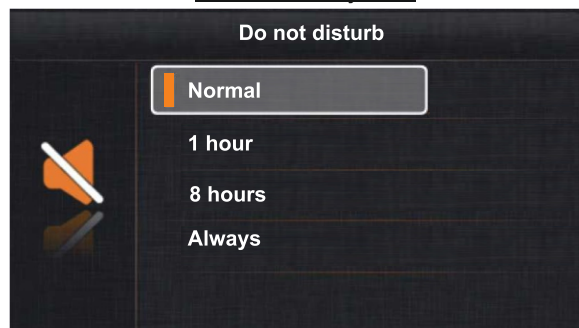



Obrazovka výberu



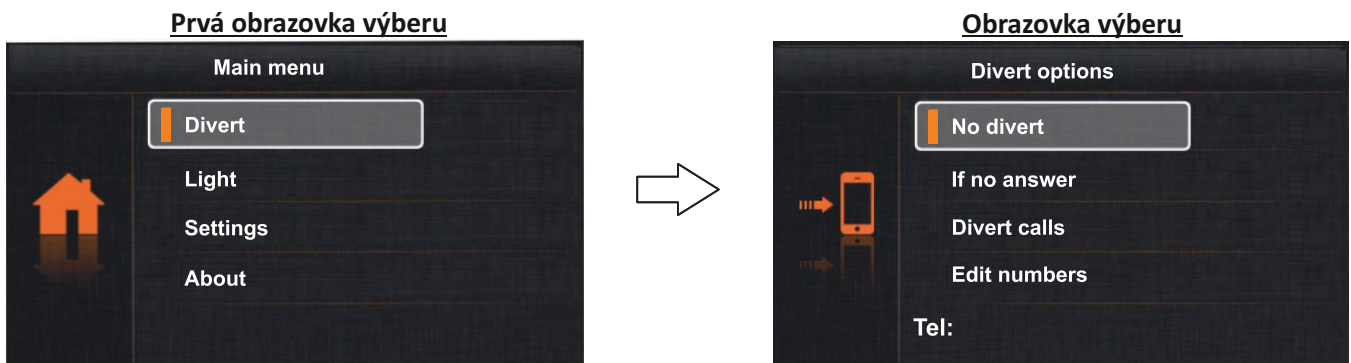



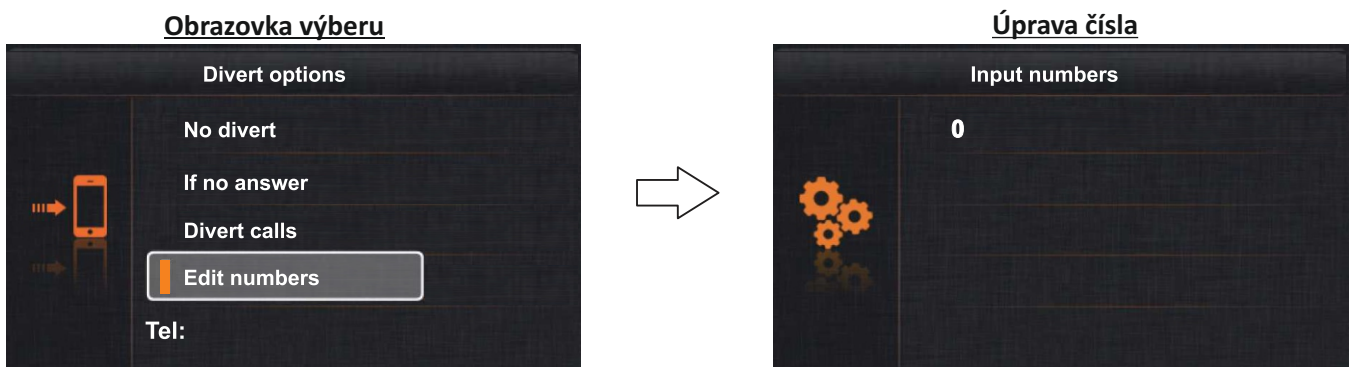

9.6. REŽIM PRESMEROVANIA HOVOROV (LEN S MODULOM GSM-GB2):

Pomocou šípiek  a  vyberte „Divert“ (presmerovanie) a stlačte tlačidlo . Zobrazí sa nasledujúca obrazovka.





**Editácia telefónneho čísla pre presmerovanie:**

pomocou šípiek  a  vyberte voľbu „Edit numbers“ (editácia čísiel) a stlačte tlačidlo . Zobrazí sa nasledujúca obrazovka pre úpravu čísla

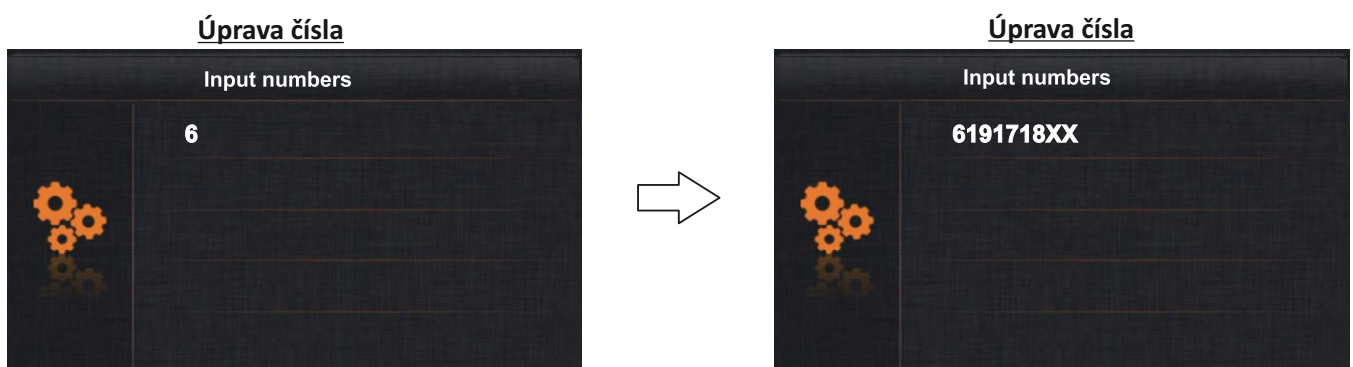

Stlačte tlačidlo  pomocou šípiek  a  zadajte prvé číslo telefónneho čísla, potom stlačte tlačidlo  pre prechod na ďalšiu číslicu. Takto zadajte celé telefónne číslo. Uloženie a odchod z funkcie prevedte stlačením tlačidla .





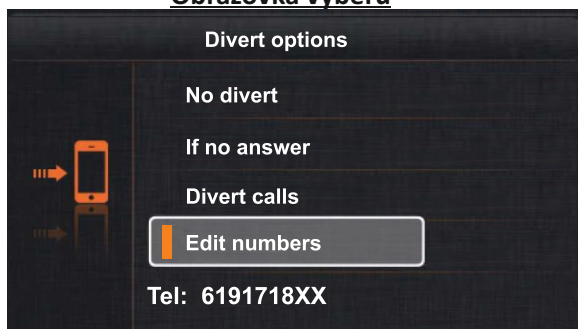

Zobrazí sa nasledujúca obrazovka s nasledovným výberom. Zvoľte pomocou šípiek  a  požadovanú možnosť presmerovania a potvrdte tlačidlom . Stlačením tlačidla  opustíte menu nastavenia presmerovania.

Obrazovka výberu

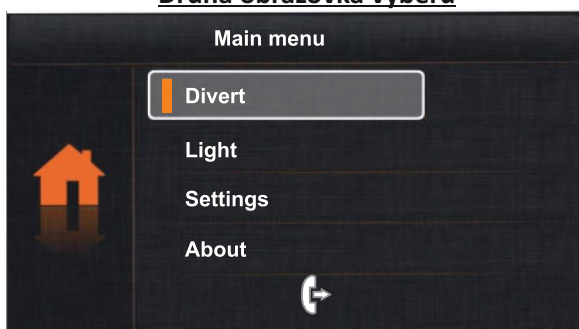
- Bez presmerovania
- Presmerovanie po 30 sek. nezdvihnutia hovoru
- Okamžité presmerovanie
- Úprava telefónneho čísla

Zobrazí sa nasledujúca obrazovka s ikonou  ak bolo presmerovanie aktivované.

Druhá obrazovka výberu**9.7. NASTAVENIE (zvonenia, automatického zapnutia kamery, výber jazyka):**

Pomocou šípok  a  vyberte možnosť „Settings“ (nastavenie) a stlačte tlačidlo  . Zobrazí sa nasledujúca obrazovka.

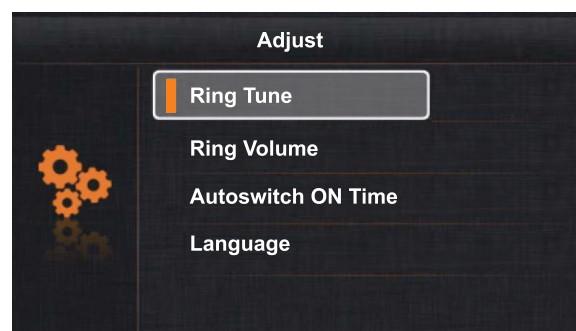
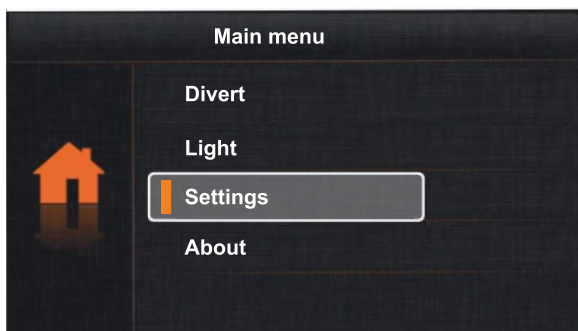

Pre prístup k výberu vyzváňacích tónov: použite šípky  a  a vyberte voľbu „Ring Tune“ (tóny zvonenia), potvrdíte stlačením tlačidla  . Zobrazí sa nasledujúca obrazovka.

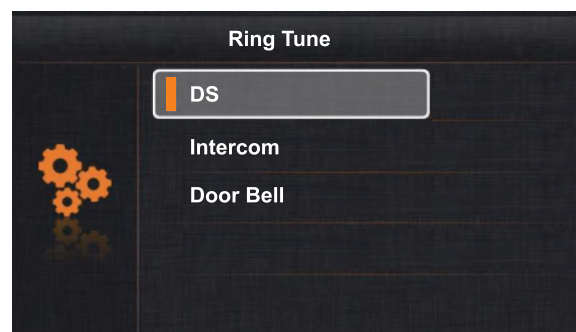
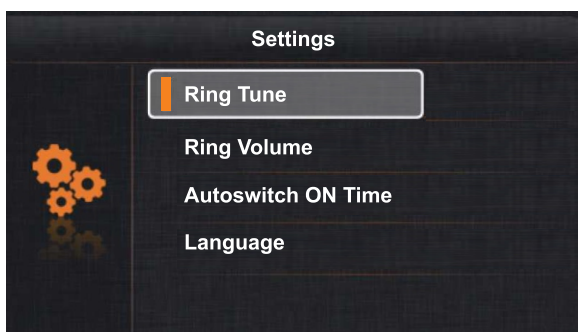

Pre zmenu tónu zvonenia zo vstupného panelu, interkom a zvonenie od bytových dverí: použite šípky \uparrow a \downarrow , vyberte požadovaný typ zvonenia a potvrdte tlačidlom \equiv . Zobrazí sa nasledujúca obrazovka, pomocou šípiek \uparrow a \downarrow vyberte tón zvonenia a stlačte tlačidlo \curvearrowright pre návrat na predchádzajúcu obrazovku.

Popis: **DS:** zvonenie zo vstupného panelu, **Intercom:** zvonenie interkom. hovoru, **Door Bell:** zvonenie od bytových dverí

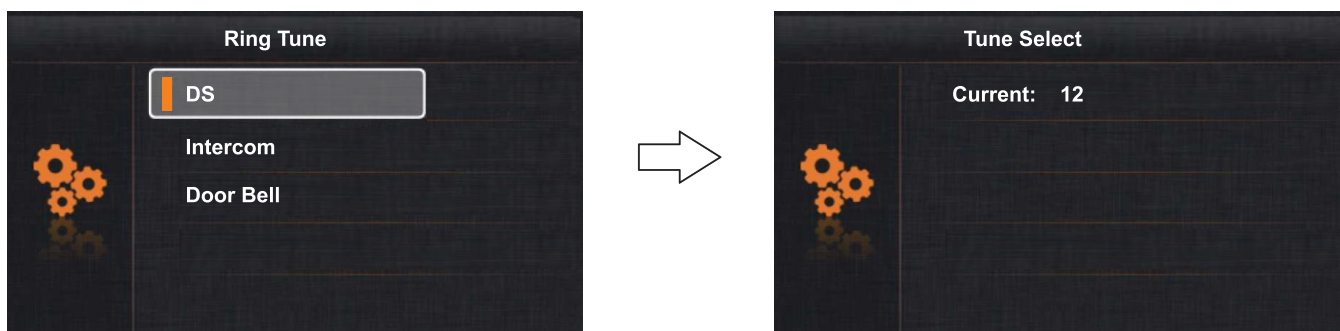

Stlačte tlačidlo \curvearrowright pre prechod naprvú obrazovku výberu.

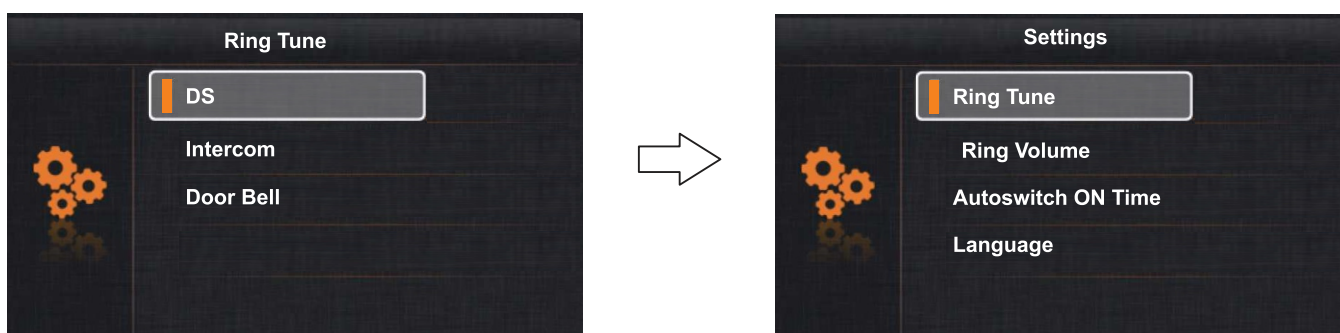

Pre prístup k nastaveniu hlasitosti zvonenia: použite šípky \uparrow a \downarrow , vyberte požadovanú voľbu „Ring volume“, potvrdte tlačidlom \equiv . Zobrazí sa nasledujúca obrazovka, pomocou šípiek \uparrow a \downarrow vyberte požadovanú hlasitosť zvonenia stlačte tlačidlo \curvearrowright pre návrat na predchádzajúcu obrazovku.

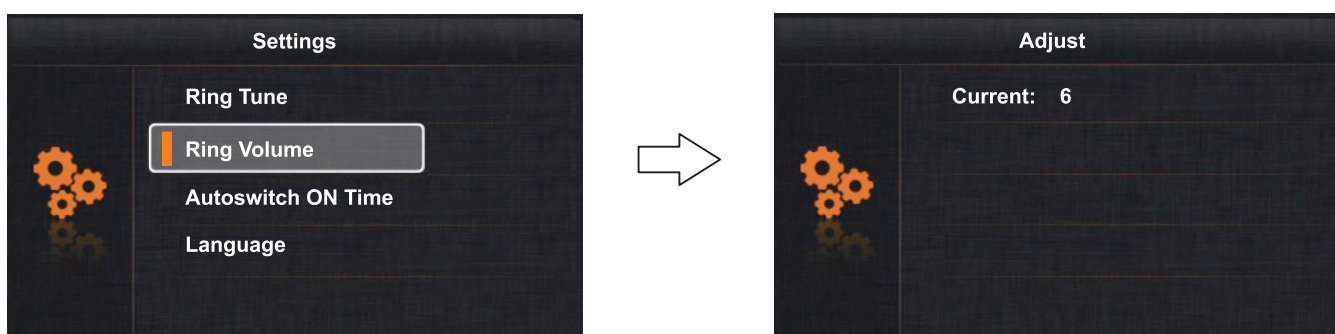

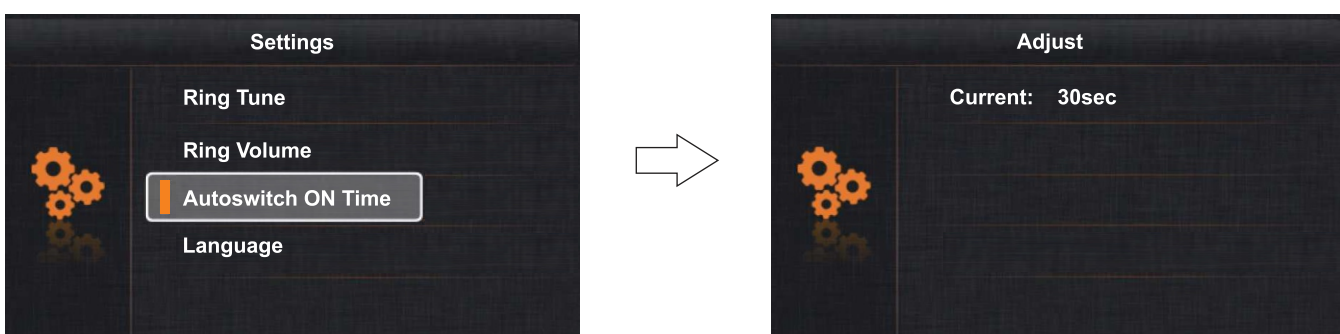

Pre zmenu času automatického zapnutia kamery: použite šípky \uparrow a \downarrow , vyberte požadovanú voľbu „Ring volume“, potvrdte tlačidlom \equiv . Zobrazí sa nasledujúca obrazovka, pomocou šípiek \uparrow a \downarrow vyberte požadovanú hlasitosť zvonenia stlačte tlačidlo \curvearrowright pre návrat na predchádzajúcu obrazovku.

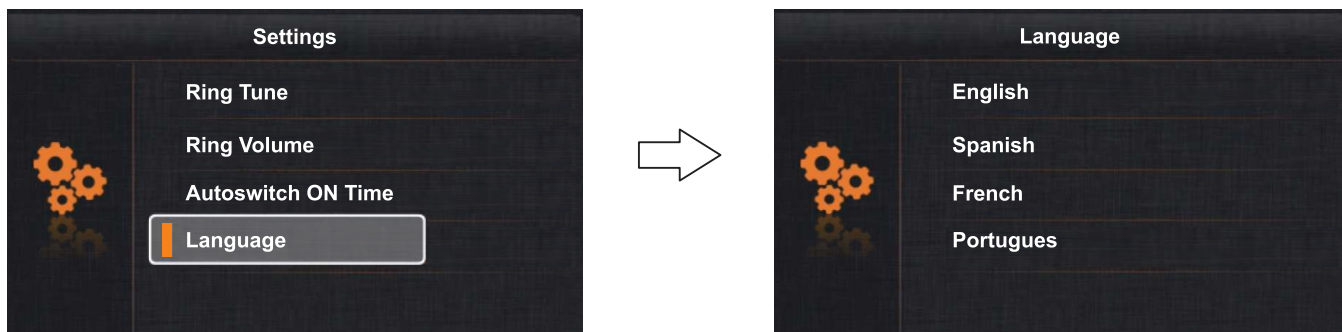

Pre nastavenie - výber jazyka: použite šípky ↑ a ↓ a vyberte voľbu „Language“ (jazyk) a stlačte tlačidlo . Zobrazí sa nasledujúca obrazovka.



Pomocou šípiek ↑ a ↓ vyberte požadovaný jazyk menu. Pre potvrdenie výberu stlačte tlačidlo  a potom pre návrat na predchádzajúcu obrazovku stlačte .

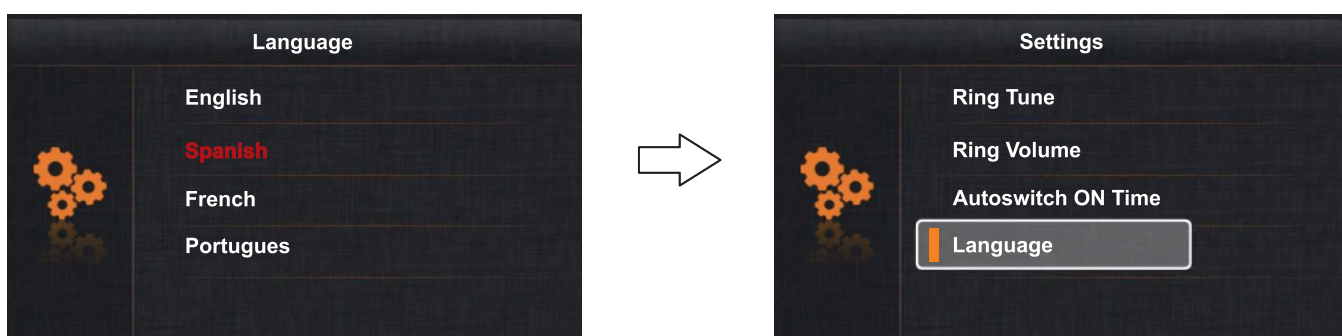



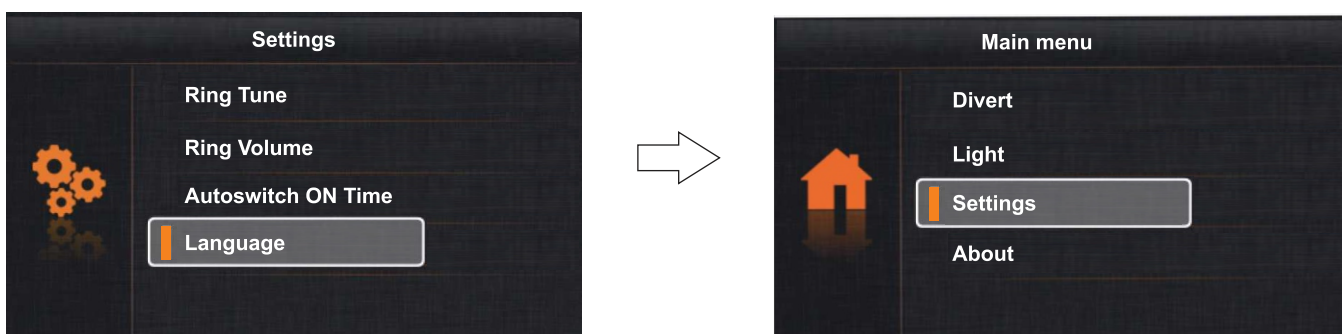

Stlačte tlačidlo  a prejdite na prvú obrazovku výberu.



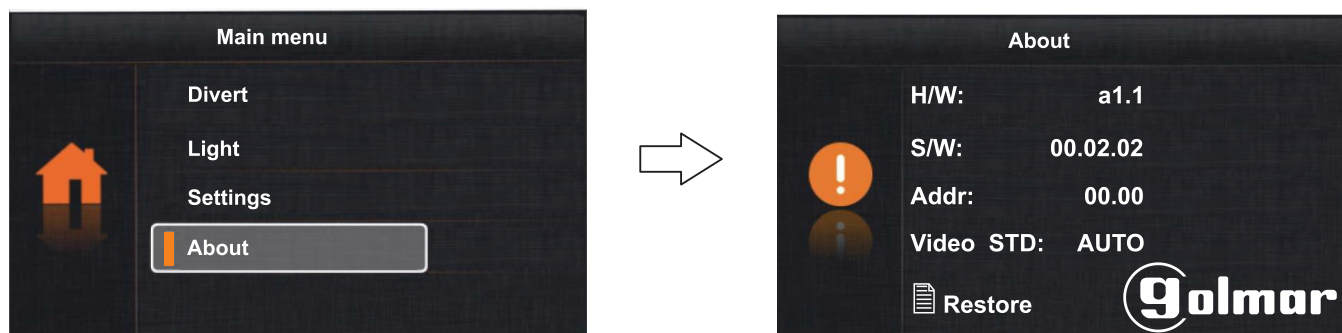

9.8. INFORMÁCIE (VERZIA FIRMWARE A SOFTWARE, TOVÁRNE NASTAVENIA, INŠTALAČNÉ NASTAVENIA):

Pre nastavenie - výber jazyka: použite šípky ↑ a ↓ a vyberte voľbu „Language“ (jazyk) a stlačte tlačidlo . Zobrazí sa nasledujúca obrazovka.



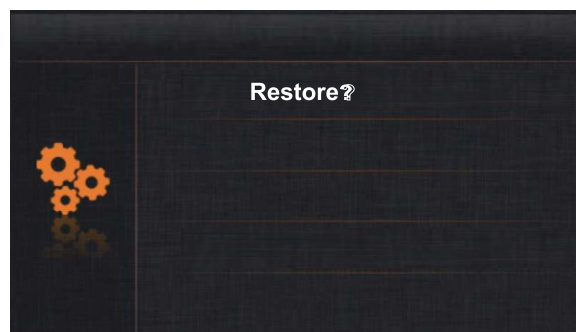
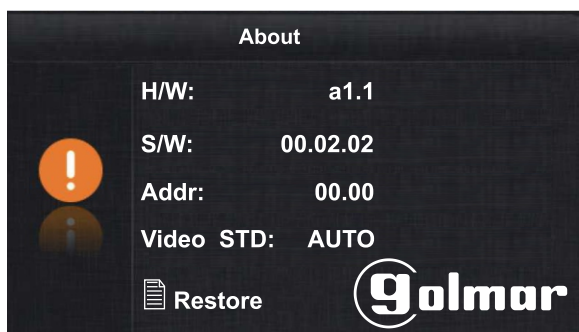



Pre obnovu továrneho nastavenia: stlačte tlačidlo . Zobrazí sa nasledovná obrazovka, stlačte znova tlačidlo  pre potvrdenie voľby - obnova továrneho nastavenia (tón zvonenia, hlasitosť zvonenia, čas automatického zapnutia), alebo stlačte tlačidlo  pre návrat na predchádzajúcu obrazovku bez obnovy továrneho nastavenia.

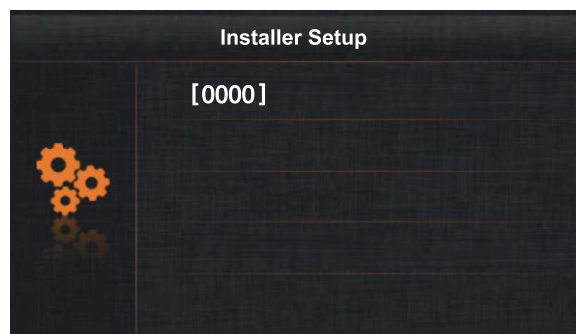
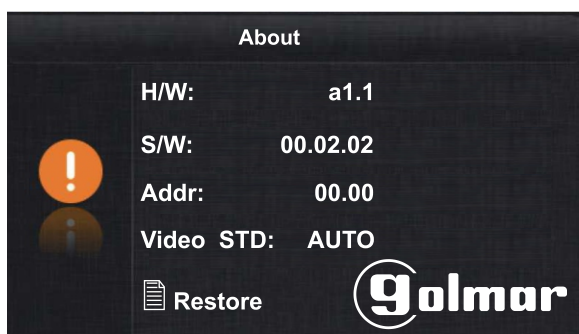

Pre prístup k inštaláčnemu nastaveniu (Installer setup): stlačte tlačidlo  a držte stlačené po dobu 4 sekúnd. Zobrazí sa nasledujúca obrazovka.



Pomocou šípiek  a  zadajte prvú číslicu kódu inštaláčnej funkcie a potvrďte stlačením tlačidla , potom opäť šípkami zadajte druhú číslicu kódu, postupujte rovnako pre zadanie celého kódu inštaláčnej funkcie, potom potvrďte tlačidlom . Pre návrat na predchádzajúcu obrazovku stlačte tlačidlo . Funkcie sú popísané nižšie.

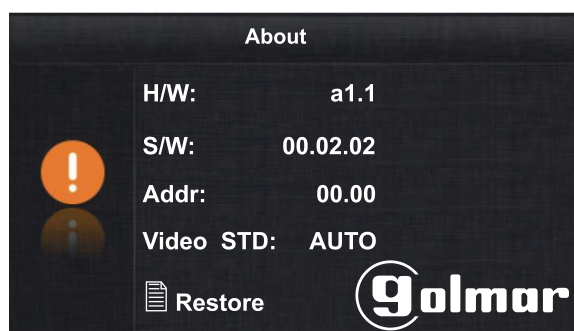
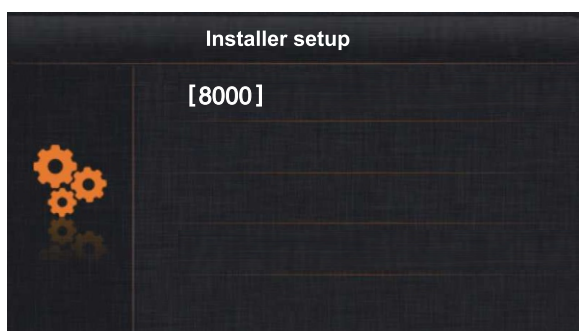

Inštaláčné kódy funkcií:

- | | |
|--|--|
| <p>*(8000): nadriadený videotelefón (továrne nast.)
 (8004): vrátnica (recepcia, domovník)
 (8014): videotelefón ovláda 2 zámky
 (8016): neaktívne menu pri obsadenej zbernici (továrne nastavenie)
 (2)(9015): povolenie interkomových hovorov</p> | <p>*(8001) až(8003): prvý až tretí podriadený videotelefón
 (8005): bez vrátnice (továrne nastavenie)
 (8015): videotelefón ovláda 1 zámok (továrne nast.)
 (1)(8017): aktívne menu pri obsadenej zbernici (BUS)
 (9016): interkomové hovory sú zakázané (továrne nastavenie)</p> |
|--|--|

*****:Každý byt musí mať len jeden nadriadený videotelefón,ostatné ak sa v byte nachádzajú musia byť podriadené
 (1): Ak je v byte viac videotelefonov, doporučujeme nastaviť funkciu (8017), v opačnom prípade by nebolo možné vytvoriť interkomový hovor.

(1)(2): Doporučujeme aktivovať funkcie (8017) a (9015) pre umožnenie interkomových hovorov v rámci bytu.



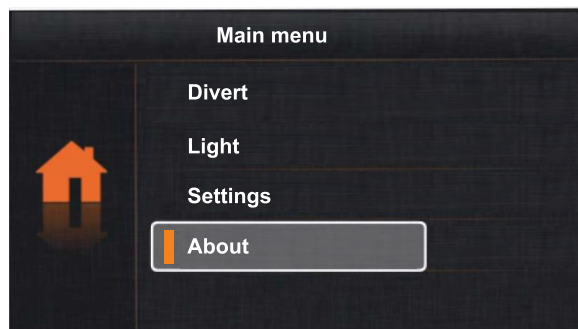
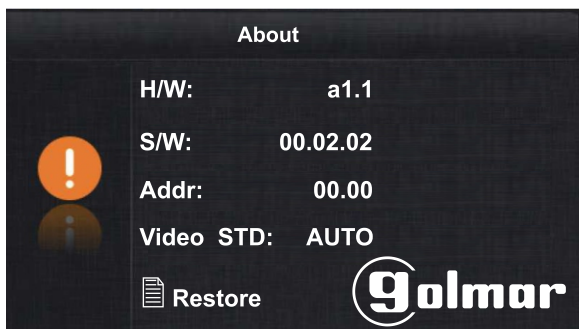

Stlačte tlačidlo  pre prechod na prvú obrazovku výberu:

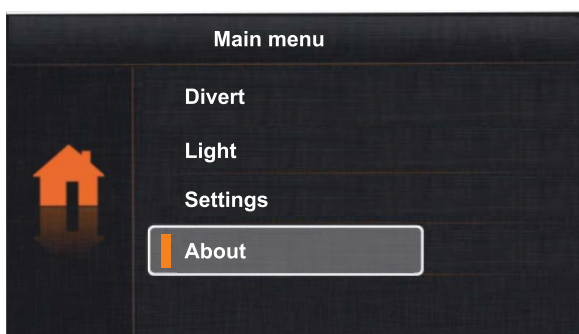

Pre odchod z užívateľského menu stlačte tlačidlo  a  :



9.9. VÝBER AKTIVÁCIE DRUHÉHO ELEKTRICKÉHO ZÁMKU:

Pre prístup do menu pre aktiváciu druhého elektrického zámku stlačte tlačidlo  v priebehu zvonenia, hovoru alebo režimu automatického zapnutia. Zobrazí sa nasledujúca obrazovka. Pomocou šípiek  a  vyberte aktiváciu prvého elektrického zámku  alebo druhého elektrického zámku .



Potom stlačte tlačidlo .

→ Dvere 1 sú aktivované

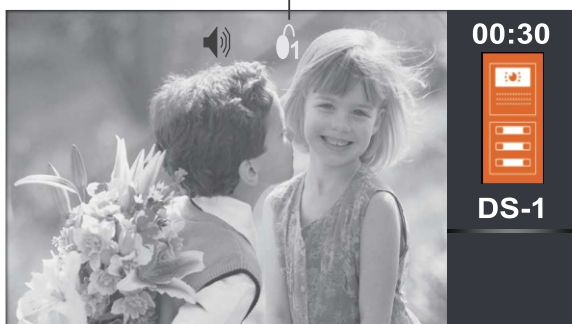

POZOR: Kód funkcie (8014) musí byť vo videotelefóne aktivovaný.

10. ČISTENIE VIDEOTELEFÓNU

- nepoužívajte rozpúšťadlá, čistiace prostriedky ktoré obsahujú kyselinu, ocot alebo brúsny piesok
- použite mäkkú,navlhčenú handričku
- vždy utierajte rovnakým smerom, z hora nadol
- po vyčistení odstráňte akúkoľvek vlhkosť použitím suchej handričky

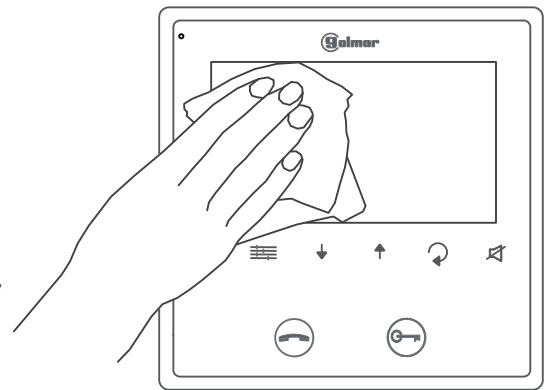

11. ZÁZNAMY

11.1 MENU PREHRÁVANIA ZÁZNAMOV (LEN S MODULOM MM-GB2 A ZDROJ FA-GB2):

Popis funkcií tlačidiel



Prístup do menu a tlačidlo výberu funkcie



Pohyb v menu smerom dole Tlačidlo pre manuálne nahrávanie: v priebehu zvonenia, hovoru alebo automatického zapnutia



Pohyb v menu smerom dole



Tlačidlo pre návrat o úroveň späť v menu



Kontrolná LED:

Svieti: pripojené napájanie (zbernica)

Bliká: nahrané videá sú k dispozícii

Tlačidlo:

kontrolná LED bliká: stlačte pre prístup do menu prehávania

kontrolná LED svieti: vstup/výstup do menu

Poznámka: videotelefón automaticky ukladá videosekvencie po 6 sekundách po každom prijatí volania zo vstupného panelu

11.2. PREHLIADANIE A MAZANIE VIDEOSEKVENCIÍ ZO VSTUPNÉHO PANELU/PŘÍDAVNEJ KAMERY

Prístup do menu: videotelefón musí byť v kludnom režime. Stlačte tlačidlo  pre zobrazenie menu.

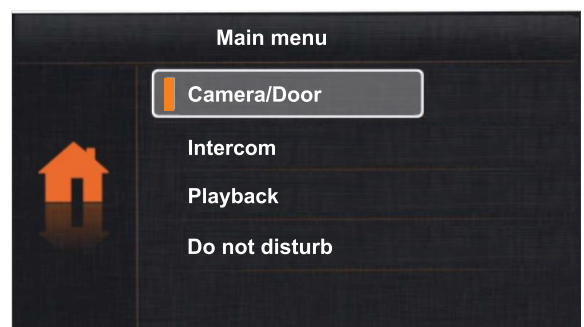

Zobrazenie videosekvencií: pomocou šípiek \uparrow a \downarrow vyberte možnosť „Playback“ (prehrávanie) a stlačte tlačidlo \equiv . Zobrazí sa nasledujúca obrazovka. Pomocou šípiek \uparrow a \downarrow vyberte požadovanú videosekvenciu, ktorú chcete prehrať. Dĺžka každého videa je 10 sekúnd.

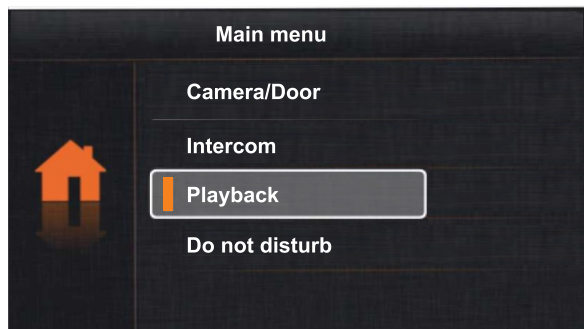

Pre zmazanie videosekvencie: stlačte tlačidlo \equiv . Na displeji sa zobrazí „Delete?“ (Zmazať). Potvrďte stlačením tlačidla \equiv alebo pre zrušenie stlačte tlačidlo \curvearrowright , vrátite sa v menu a obrazovku späť.



Pre výstup z prehrávania: stlačte tlačidlo \curvearrowright , vrátite sa na prvú obrazovku menu.

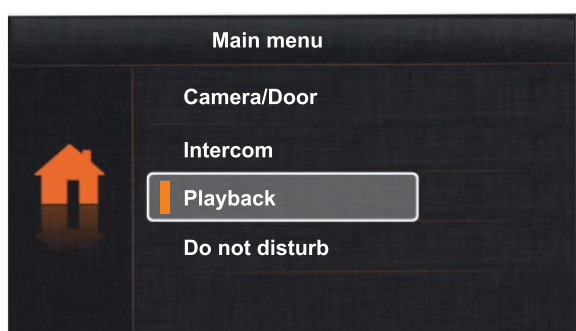

Pre odchod z užívateľského menu stlačte tlačidlo \curvearrowright a ⏻ :

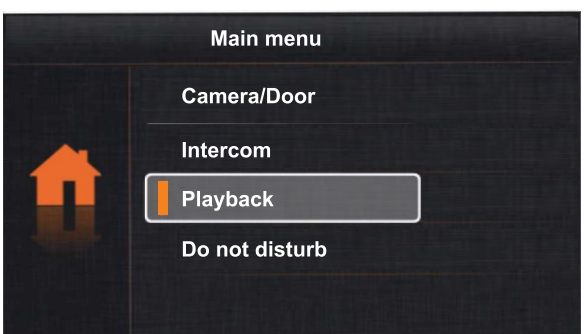



golmar@golmar.es
www.golmar.es



AUDIO SLOVAKIA

AUDIO SLOVAKIA s.r.o.
Cablkova 3
821 04 BRATISLAVA
tel.+421 243630343
www.audioslovakia.sk
infolinka: 0915 742 869
www.audioslovakia.sk
mail: audioslovakia@audioslovakia.sk